

Įrengimo vadovas

SAUGOS INSTRUKCIJOS

Kad užtikrintumėte saugumą, rekomenduojame montuotojams mūvėti pirštines, avėti apsauginius batus ir dėvėti šalną.



KLIJAI IR ĮRANKIAI

Klijai:

- "CorsoShield Wall" gaminiai® prie sienos (-ų) / pagrindo (-ų) klijuojami naudojant specialius montavimo klijus: CORSOGLUE®. Naudotinių klijų tipas priklauso nuo pagrindo, ant kurio klijuojama sausų dažų sistema "CorsoShield"®, sugeriamumo.
- Vidutinės klijų sąnaudos: 250 g/m².

Lėšų pobūdis		Klijai
Atviri fondai	Stambiagrūdis tinkas BA13 Dažytas fonas (matiniais akrilinais dažais) MDF	CORSOGLUE® . E2301/13EX (Darbo laikas nuo 15 iki 20 min.)
Uždari fondai	Dažų pagrindai (alkidiniai ir gliceroftaliniai dažai, CorsoShield®) Medžio drožlių plokštės Melamino paviršiai	CORSOGLUE® . E2928/2X (Darbo laikas: 10-15 min.)

Įrankiai:

Dažų padėklas (su tinkleliu)



Raspavimo šepetys



Ritinėlis
(12 mm "CorsoGlue E2301/13EX"; 9 mm "CorsoGlue E2928/2EX")



Mikropluošto šluostė

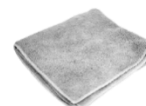

Juostinis matas



Pjaustytuvas (0,25 mm ašmenys)



Formavimo mentelė



ĮRENGIMAS

"CorsoGlue" pakuojamas į 10 kg kibirus. Kljus reikia perkelti į padėklą su tinkleliu, kad tepant nuo volelio būtų pašalintas medžiagos perteklius.

Juostelių paruošimas: ritinėlių, laikomą pirmuoju aplikatoriumi, padėkite vertikaliai. Antrasis aplikatorius išvynioja gaminį pagal norimos sienos aukštį (palei išvyniotą medžiagą padėkite juostinį matuoklį), prie sienos aukščio pridėkite 5 cm.

Tada pjaustytuvu nupjaukite juostelę nuo apačios į viršų. Būkite atsargūs, kad neįpjautumėte juostelės paviršiaus.

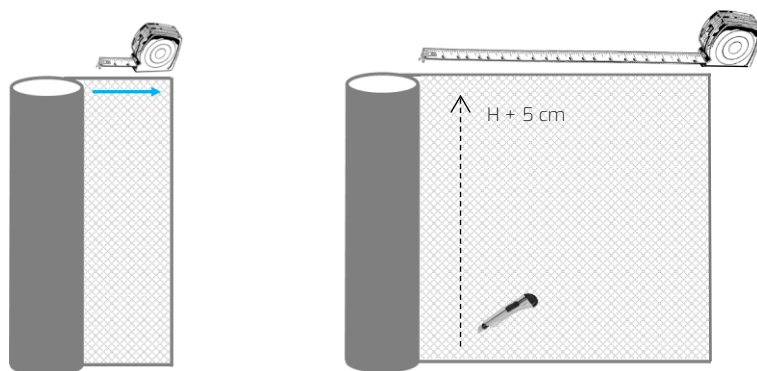

Pakartotinai suvyniokite lakštą: Pakartotinai suvyniokite lakštą taip, kad stiklo šydas būtų išorėje.

Padėkite rankas vieną šalia kitos ant lapo, tada suimkite rankas. Kartokite, kol lapas bus visiškai susuktas.

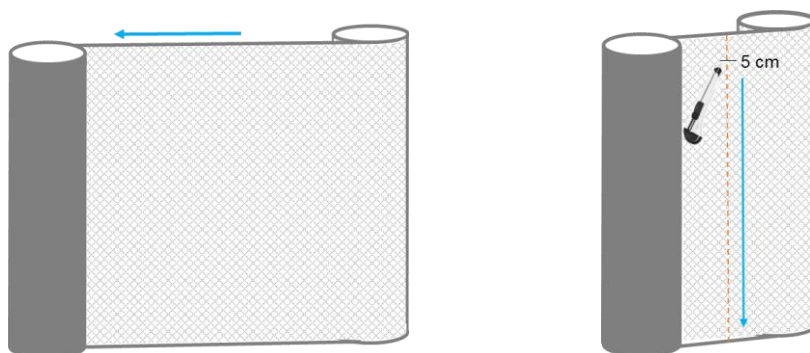

1^{ėre} žingsnis: "Extra 20 cm" naudojimas

- Papildomi 20 cm turėtų būti skirti ekranuojamos sienos kraštams:
 - Stiklo lentos
 - Durys ir jų rėmai
 - Kanalai
- Norėdami klijuoti "Extra 20 cm" ant **grindjuosčių**, pirmiausia teptuku užtepkite "CorsoGlue" klijų ant visos grindjuostės (išskyrus elektros lizdus). Tada tolygiai užtepkite 20 cm "Extra": 10 cm viršuje ir 10 cm apačioje.

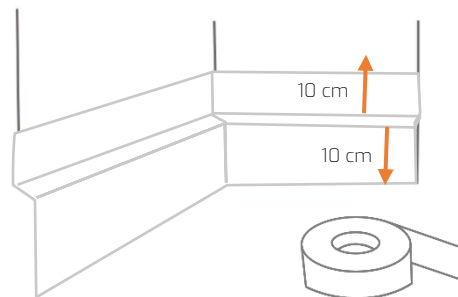
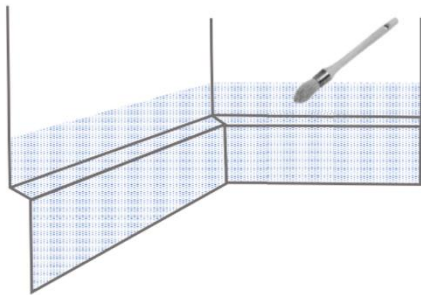

- Norėdami klijuoti "Extra 20 cm" ant **durų** ir jų **rėmo**, pirmiausia teptuku užtepkite "CorsoGlue" klijų ant viso rėmo. Norėdami tai padaryti, atidarykite duris, kad klijus būtų galima tinkamai užtepti ant rėmo vidinės ir išorinės pusės. Tada tolygiai užtepkite 20 cm "Extra": 10 cm durų rėmo vidinėje pusėje ir 10 cm išorinėje pusėje.

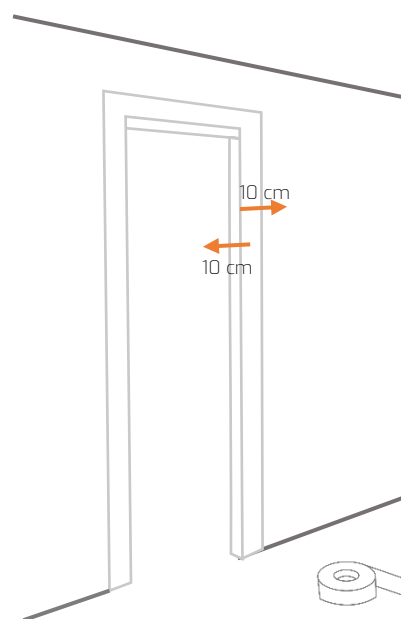
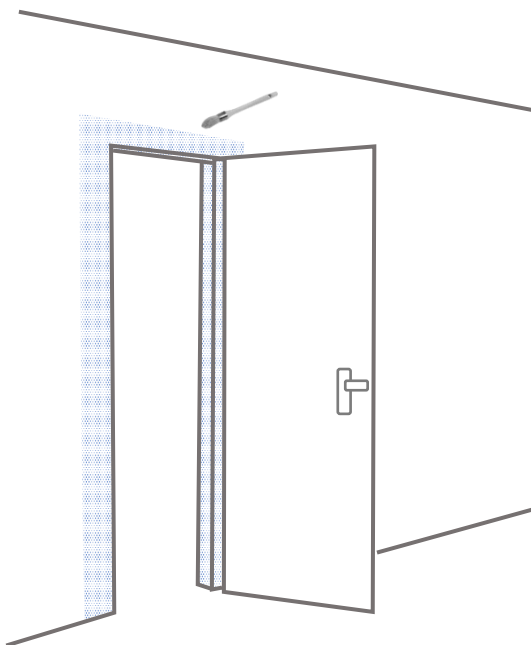

- Norėdami klijuoti "Extra 20 cm" ant **bagażinės**, pirmiausia teptuku užtepkite "CorsoGlue" klijų ant visos bagażinės, vengdami jungiklių. Tada tolygiai užtepkite 20 cm "Extra": po 10 cm iš abiejų latakų pusių.

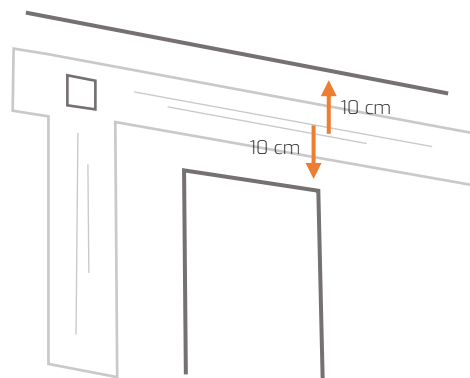
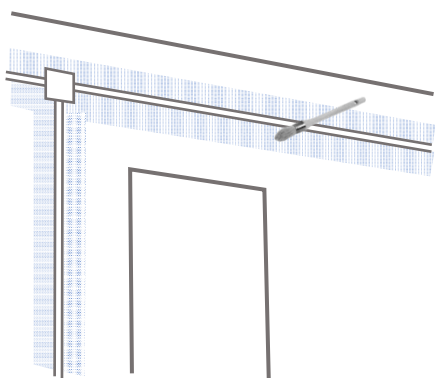

2^{ème} etapas: juostelių uždėjimas

- Tepkite "CorsoGlue" klijus voleliu maždaug 85 cm pločio sluoksniu (3-5 cm ilgesniu už lakštą iš abiejų pusių), kampus užtepkite teptuku.
/ ! \ Nepamirškite klijais užtepti lubų, maždaug 3-5 cm.

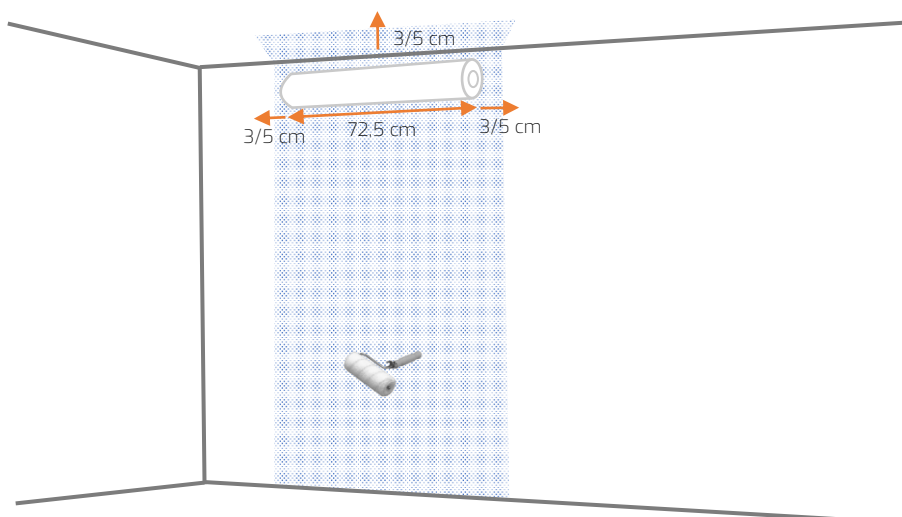

- Išvyniokite pirmąją juostą, užtepkite ją iš viršaus į apačią, vis sutankindami.

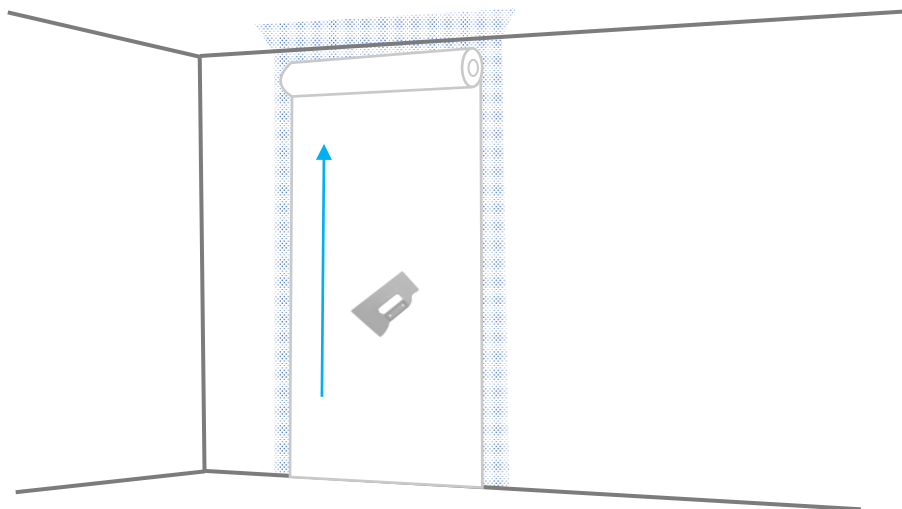

- Uždėkite kitą juostelę, užlenkdami pirmąją maždaug 3-5 cm.

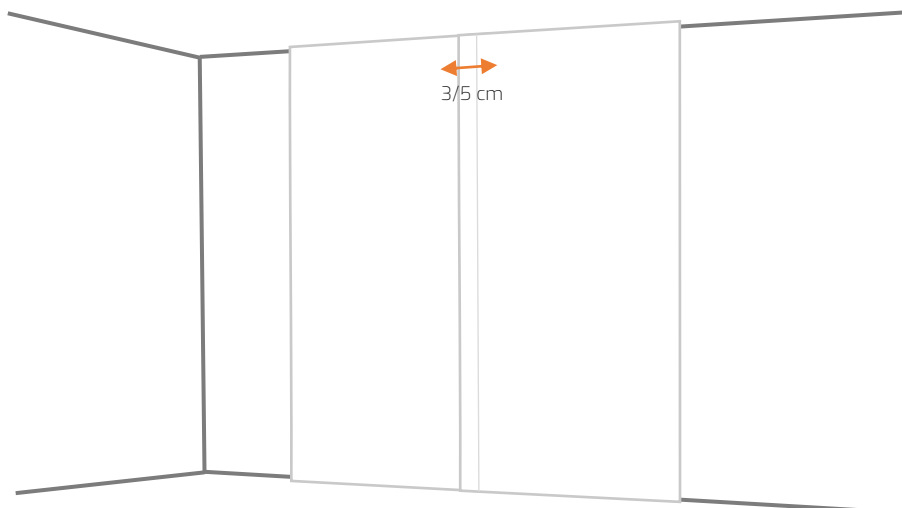

- Toliau esančios juostelės veikia taip pat.

CORSO SHIELD

Wall

Įterpimai : Elektros lizdas, jungiklis, signalizacija, ventiliacija, iškabos, domofonas...

- Teptuku ir voleliu užtepkite klijų ant viso paviršiaus, vengdami įkišimo vietų, tada uždėkite lakštą.

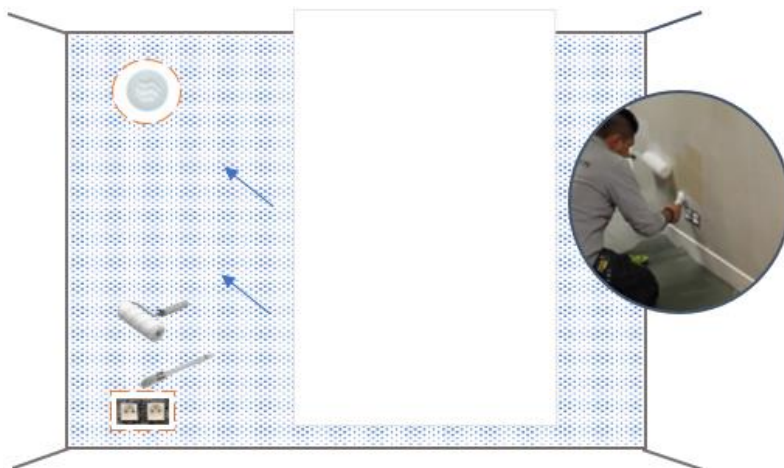

- Pjaustytuvu išpjaukite juostelę ties įdėklais.

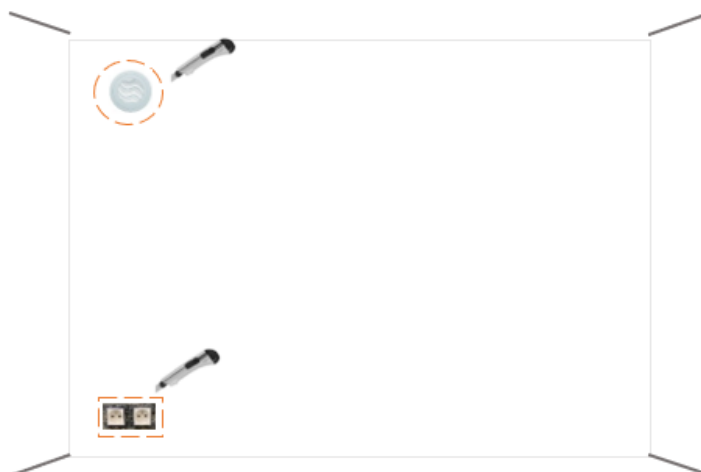

Vaizdo įrašų taikymo vadovas:

