

Anleitung zum Verlegen

SICHERHEITSHINWEISE

Um ihre Sicherheit zu gewährleisten, empfehlen wir, dass die Verarbeiter Handschuhe, Sicherheitsschuhe sowie einen Helm tragen.



KLEBSTOFFE UND WERKZEUGE

Klebstoffe:

- CorsoShield Wall® Produkte werden mit einem speziellen Montagekleber auf die Wand(en)/Untergründe aufgetragen: CORSOGLUE®. Die Artikelnummer des zu verwendenden Klebers variiert je nach der saugfähigen Beschaffenheit des Untergrunds, auf den das trockene Anstrichsystem CorsoShield® aufgetragen wird.
- Durchschnittlicher Klebstoffverbrauch: 250g/m².

Art des Geldes		Klebstoffe
Offene Fonds	Grober Putz BA13 Bemalte Hintergründe (matte Acrylfarben) MDF	CORSOGLUE® . E2301/13EX (Offene Zeit 15 bis 20 Min.)
Geschlossene Fonds	Gestrichener Untergrund (Alkyd- und Glycerinfarben, CorsoShield®) Spanplatten Melaminbeschichtete Oberflächen	CORSOGLUE® . E2928/2X (Offene Zeit: 10 bis 15 Min.)



Tools:

Farbwanne (mit
Gitter)



Runderneuerungsbürste



Rolle
(12mm für CorsoGlue
E2301/13EX; 9mm für
CorsoGlue E2928/2EX)



Mikrofaser Tuch

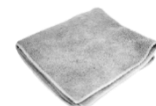

Maßband



Cutter (Klinge 0,25 mm) Spachtel zum Marmorieren



INSTALLATION

Der CorsoGlue-Kleber ist in Eimern zu 10 kg verpackt. Dieser muss in den mit einem Gitter versehenen Behälter überführt werden, um beim Auftragen überschüssiges Material von der Walze zu entfernen.

Vorbereitung der Bahnen: Stellen Sie die Rolle, die von einem ersten Applikator gehalten wird, senkrecht auf. Ein zweiter Applikator rollt das Produkt entsprechend der gewünschten Wandhöhe ab (legen Sie das Maßband entlang des abgerollten Materials an). Achten Sie darauf, dass Sie 5 cm zum Maß der Wandhöhe hinzufügen.

Schneiden Sie die Bahn dann mit einem Cuttermesser von unten nach oben ein. Achten Sie dabei darauf, dass Sie keine Kerben in die Oberfläche der Bahn schneiden.

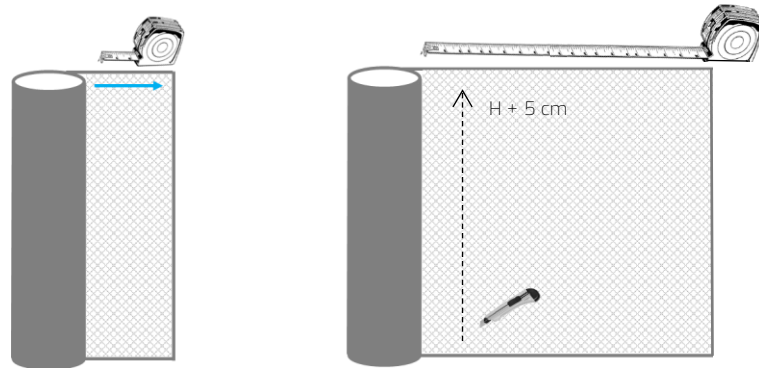

Bahn aufrollen: Rolle die Bahn auf, sodass das Glasvlies außen liegt.

Auf der Bahn die Hände nebeneinander legen und dann die Hände zueinander führen. Wiederholen Sie diese Geste, bis die Bahn vollständig aufgerollt ist.

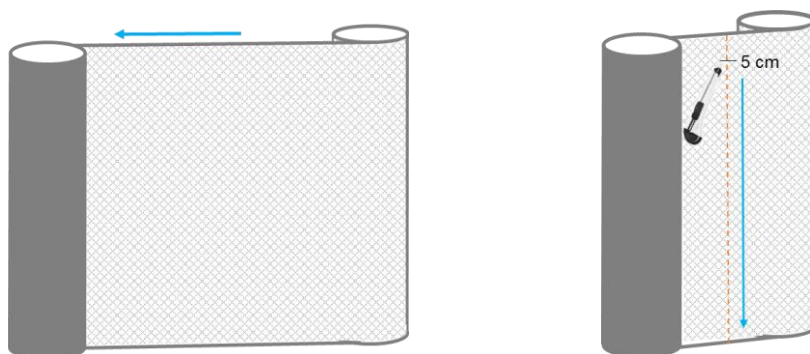

1ère Schritt: Anbringen von Extra 20 cm

- Das Extra 20cm sollte an den Rändern der Wand, die shielded ist, angewendet werden:
 - Die Leisten
 - Türen und ihre Rahmen
 - Die Rutschen
- Um Extra 20 cm mit einem Pinsel auf **Fußleisten** aufzutragen, tragen Sie zunächst den Kleber CorsoGlue auf die gesamte Fußleiste auf (außer Steckdosen).
Trage dann Extra 20 cm gleichmäßig auf: 10 cm auf der Oberseite und 10 cm auf der Unterseite der Leiste.

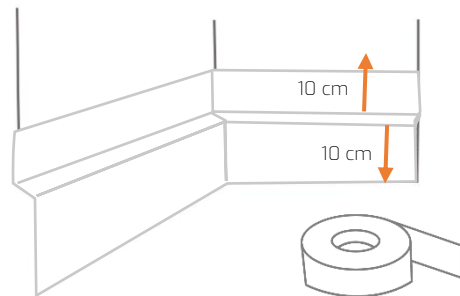
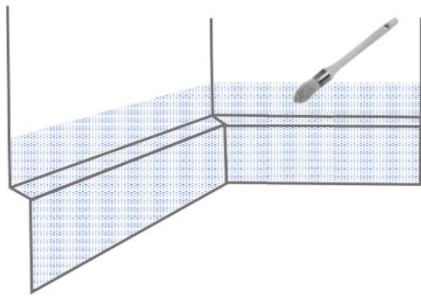

- Um Extra 20 cm mithilfe eines Pinsels auf eine **Tür** und ihren **Rahmen** aufzutragen, tragen Sie zunächst den CorsoGlue-Kleber auf den gesamten Rahmen auf. Öffnen Sie dazu die Tür, damit der Kleber richtig auf die Innen- und Außenseite des Rahmens aufgetragen wird.
Trage dann Extra 20 cm gleichmäßig auf: 10 cm auf der Innenseite und 10 cm auf der Außenseite des Türrahmens.

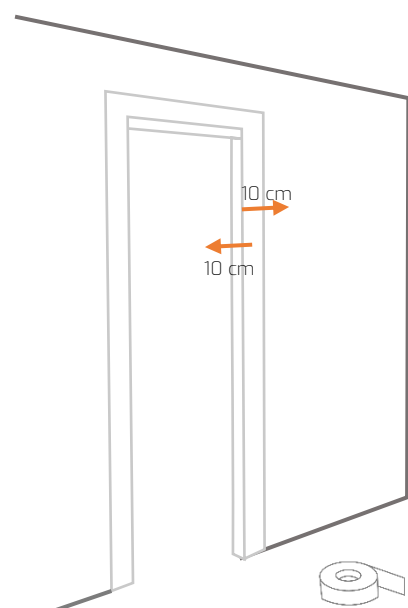
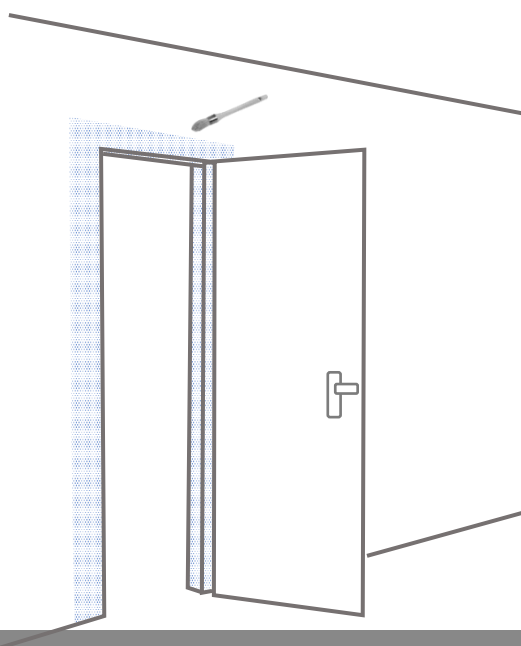

- Um Extra 20 cm mit einem Pinsel auf einen **Kabelkanal** aufzutragen, tragen Sie zunächst den Klebstoff CorsoGlue auf den gesamten Kabelkanal auf und vermeiden Sie dabei die Lichtschalter.
Trage dann Extra 20 cm gleichmäßig auf: 10 cm auf jeder Seite des Kabelkanals.

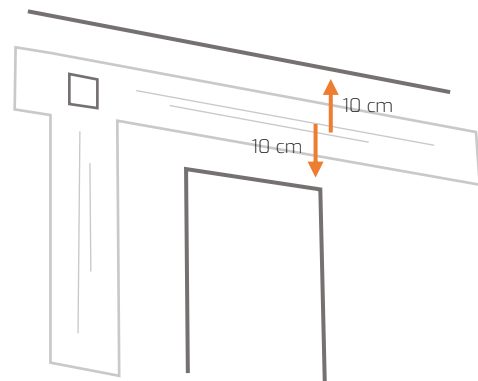
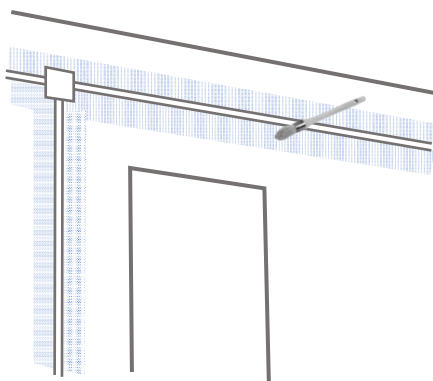

2^{ème} Schritt: Anbringen der Bahnen

- Tragen Sie den CorsoGlue-Kleber mit einer Rolle etwa 85 Zentimeter (3 bis 5 cm mehr als die Bahn auf jeder Seite) breit auf, verwenden Sie die Schrumpfbürste für die Ecken.
/ ! \Er vergisst nicht, den Kleber auf die Decke aufzutragen, etwa 3 bis 5 cm.

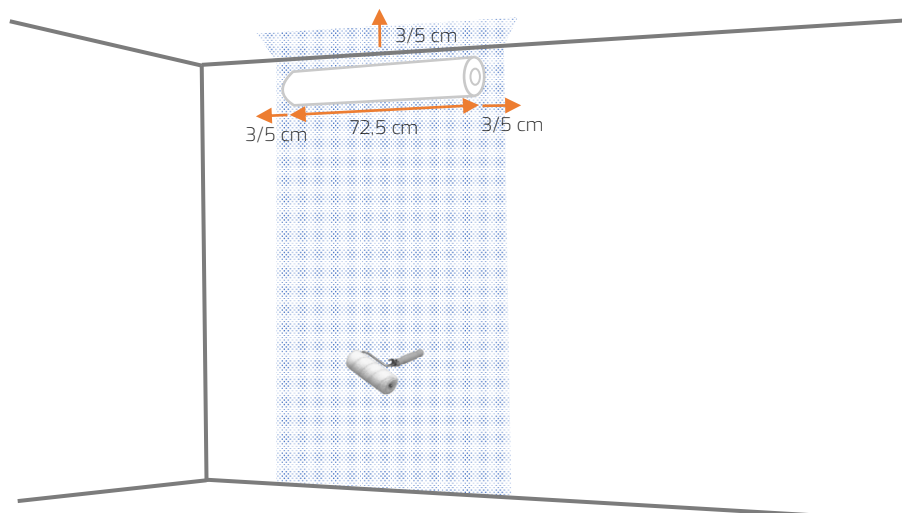

- Rollen Sie die erste Bahn aus, tragen Sie sie von oben nach unten auf und drücken Sie sie nach und nach an.

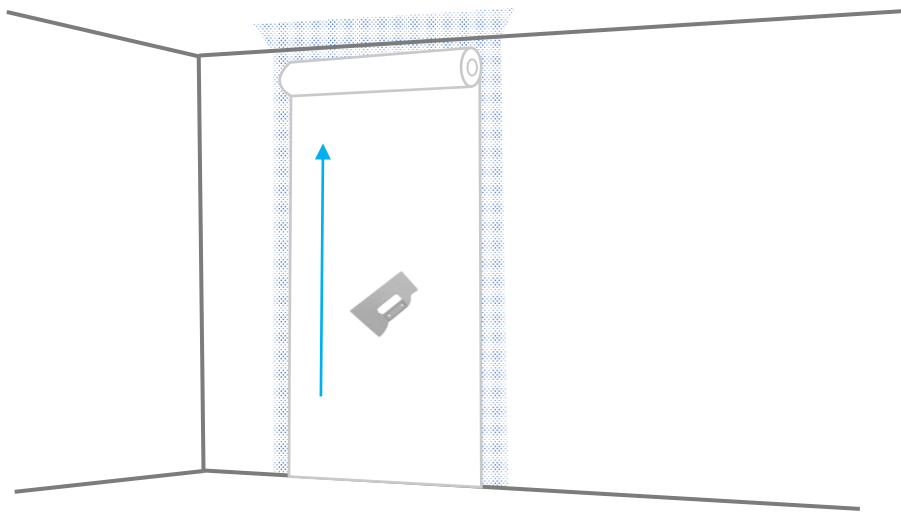

- Tragen Sie die nächste Bahn mit einer Überlappung von ca. 3-5 cm auf die erste Bahn auf.

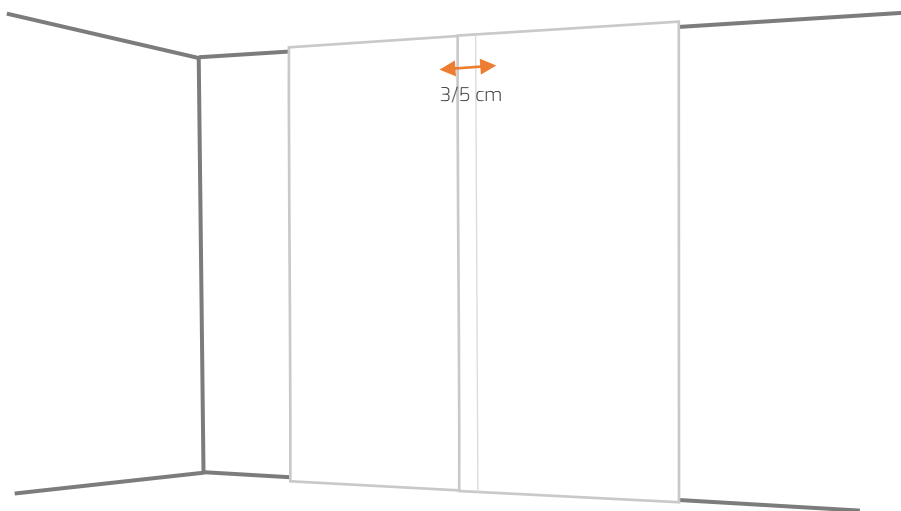

- Für die nächsten Bahnen arbeiten Sie auf die gleiche Weise.



CORSO | SHIELD
WALL

Einfügungen: Steckdose, Schalter, Alarmanlage, Lüftung, Beschilderung, Gegensprechanlage...

- Trage den Kleber mithilfe eines Pinsels und einer Rolle auf die gesamte Fläche auf, wobei du die Einfügebereiche aussparst, und bringe dann die Bahn an.

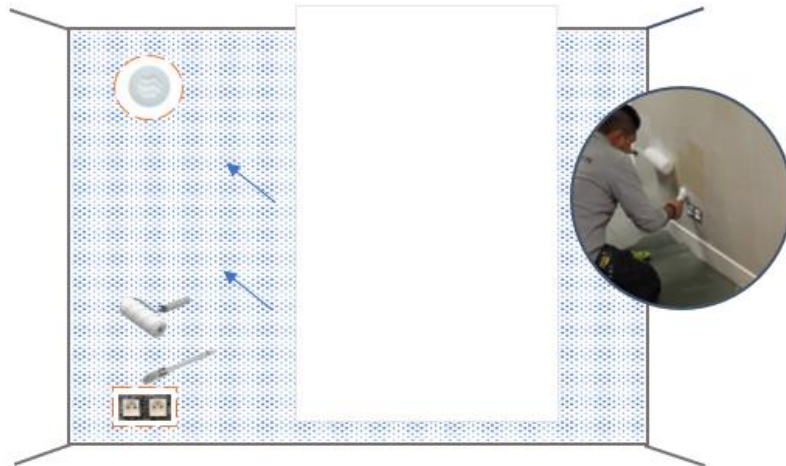

- Mit einem Cuttermesser schneiden Sie die Bahn an den Einsätzen aus.

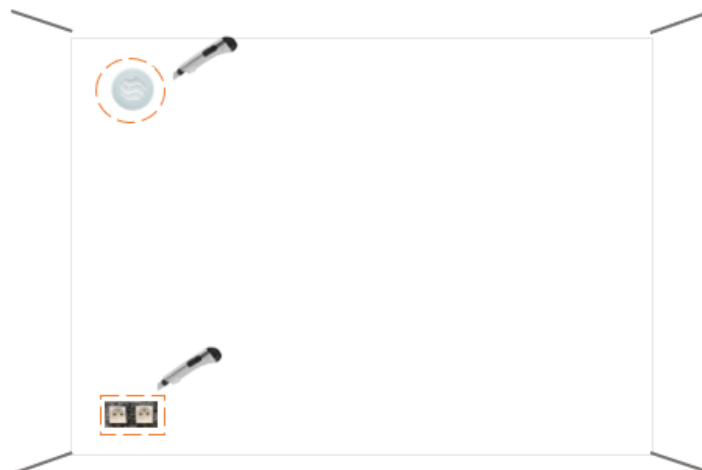

Guide application video:

