

Instrukcja instalacji

INSTRUKCJE BEZPIECZEŃSTWA

Aby zapewnić bezpieczeństwo, zalecamy, aby instalatorzy nosili rękawice, buty ochronne i kask.



KLEJE I NARZĘDZIA

Kleje:

- Produkty CorsoShield Wall® są nakładane na ścianę (ściany)/podłoże (podłoża) za pomocą specyficznego kleju montażowego: CORSOGLUE®. Rodzaj stosowanego kleju różni się w zależności od chłonności podłoża, na które nakładany jest system suchej farby CorsoShield®.
- Średnie zużycie kleju: 250g/m².

	Charakter funduszy	Kleje
Fundusze otwarte	Tynk gruboziarnisty BA13 Tła malowane (matowe farby akrylowe) MDF	CORSOGLUE® . E2301/13EX (Czas otwarcia 15 do 20 min)
Fundusze zamknięte	Bazy lakiernicze (farby alkidowe i gliceroftalowe, CorsoShield®) Płyta wiórowa Powierzchnie z melaminy	CORSOGLUE® . E2928/2X (Czas otwarcia: od 10 do 15 min)

Narzędzia:

Taca na farby (z kratką)



Szczotka do grabienia



Roller
(12mm dla CorsoGlue E2301/13EX; 9mm dla CorsoGlue E2928/2EX)



Ściereczka z mikrofibry

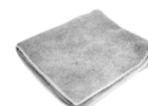

Taśma miernicza



Obcinak (ostrze 0,25 mm)



Szpachla do formowania



INSTALACJA

CorsoGlue pakowany jest w wiaderkach o pojemności 10 kg. Klej należy przenieść do kuwety z siatką, aby usunąć nadmiar materiału z wałka podczas aplikacji.

Przygotowanie pasów: rolkę trzymaną przez pierwszego aplikatora ustawić pionowo. Drugi aplikator rozwija produkt zgodnie z wysokością pożądaną ściany (umieścić taśmę mierniczą wzdłuż rozwijanego materiału), zwracając uwagę, aby do pomiaru wysokości ściany dodać 5 cm.

Następnie użyj nożyka do cięcia paska od dołu do góry. Uważaj, aby nie zrobić żadnych nacięć na powierzchni paska.

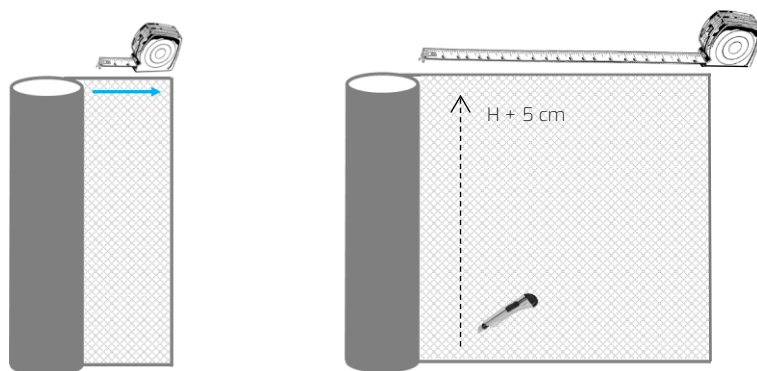

Ponownie zwiń arkusz: Ponownie zwiń arkusz tak, aby welon szklany znalazł się na zewnątrz.

Położ dłonie obok siebie na arkuszu, a następnie zbliż dłonie do siebie. Powtarzaj, aż arkusz będzie całkowicie zwinięty.

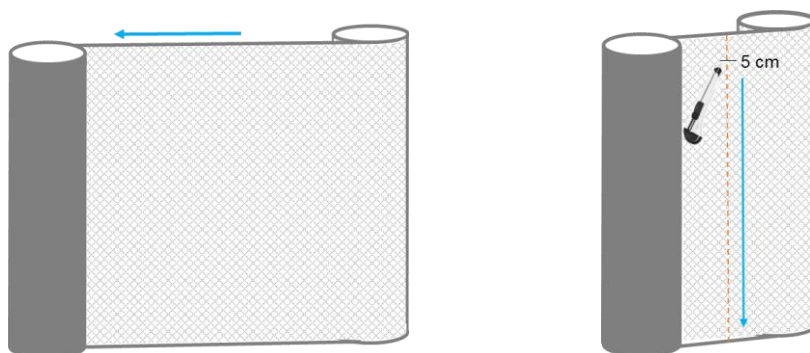

1^{ère} krok: Zastosowanie Extra 20 cm

- Dodatkowe 20cm należy zastosować do krawędzi osłanianej ściany:
 - Listwy przypodłogowe
 - Drzwi i ich ramy
 - Kanaty
- Aby zastosować Extra 20 cm do listew **przypodłogowych**, najpierw natóż klej CorsoGlue na całą listwę (z wyjątkiem gniazdek elektrycznych) za pomocą pędzla. Następnie natóż równomiernie Extra 20 cm: 10 cm na górze i 10 cm na dole listwy.

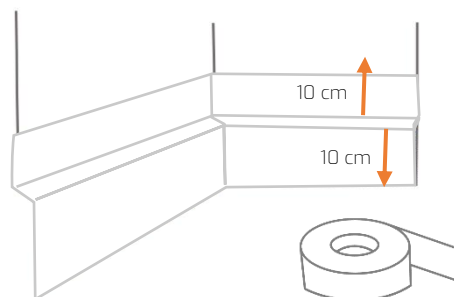
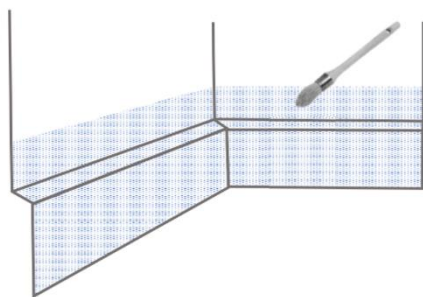

- Aby zastosować Extra 20 cm do **drzwi** i ich **ościeżnicy**, należy najpierw nanieść klej CorsoGlue na całą ościeżnicę za pomocą pędzla. W tym celu należy otworzyć drzwi, aby klej mógł być prawidłowo naniesiony na wewnętrzną i zewnętrzną stronę ramy. Następnie nałożyć równomiernie Extra 20 cm: 10 cm po wewnętrznej i 10 cm po zewnętrznej stronie ościeżnicy.

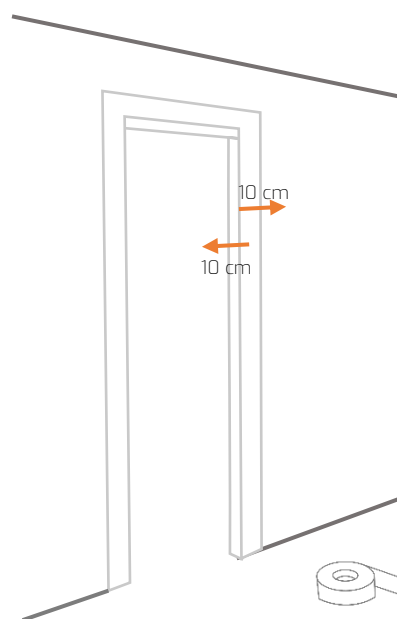
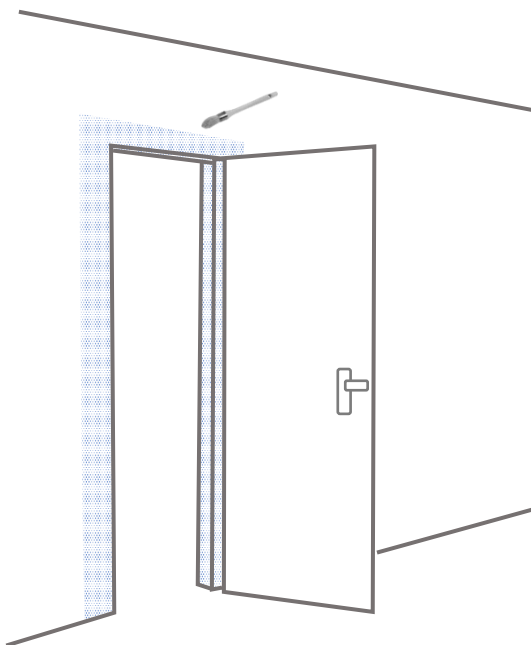

- Aby zastosować Extra 20 cm do listwy, należy najpierw nanieść klej CorsoGlue na całą listwę za pomocą pędzla, omijając łączenia.
Następnie nałożyć równomiernie Extra 20 cm: po 10 cm z każdej strony rynn.

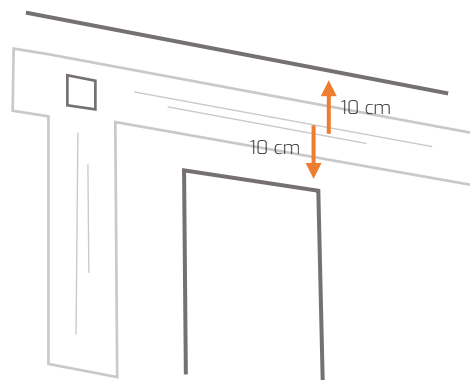
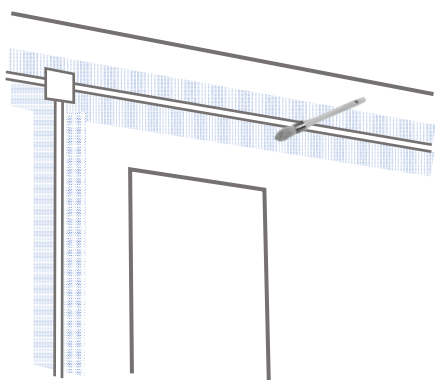

2^{ème} krok: Nakładanie pasków

- Nałóż klej CorsoGlue za pomocą wałka na szerokości około 85 cm (3 do 5 cm dłuższy od arkusza z każdej strony), użyj pędzla do narożników.
/ ! \ Nie zapomnij o nałożeniu kleju na sufit, około 3 do 5 centymetrów.

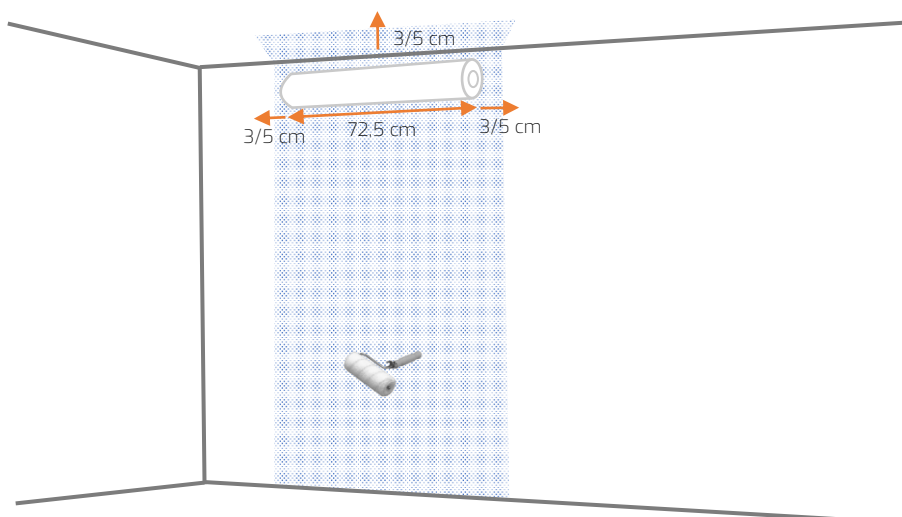

- Rozwiń pierwszy pasek, natóż z góry na dół, podbijając w trakcie.

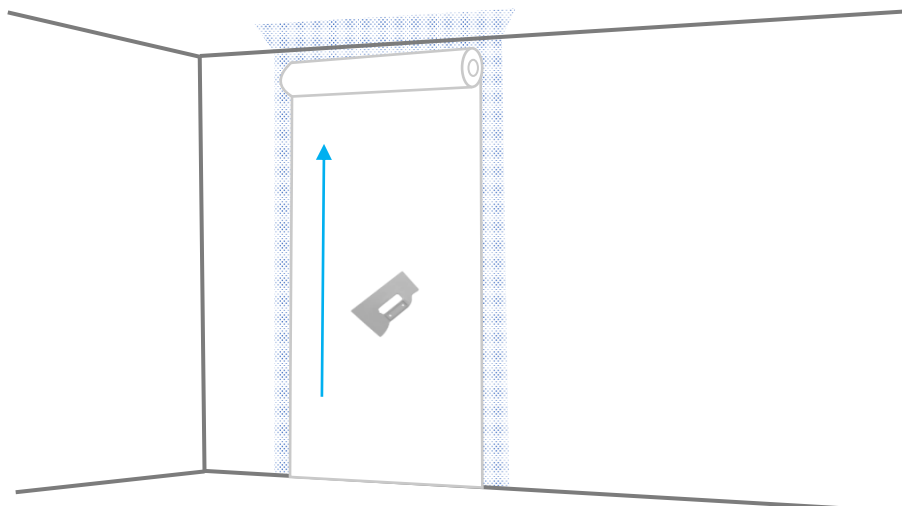

- Natóż kolejny pasek, zachodząc na pierwszy o około 3 do 5 cm.

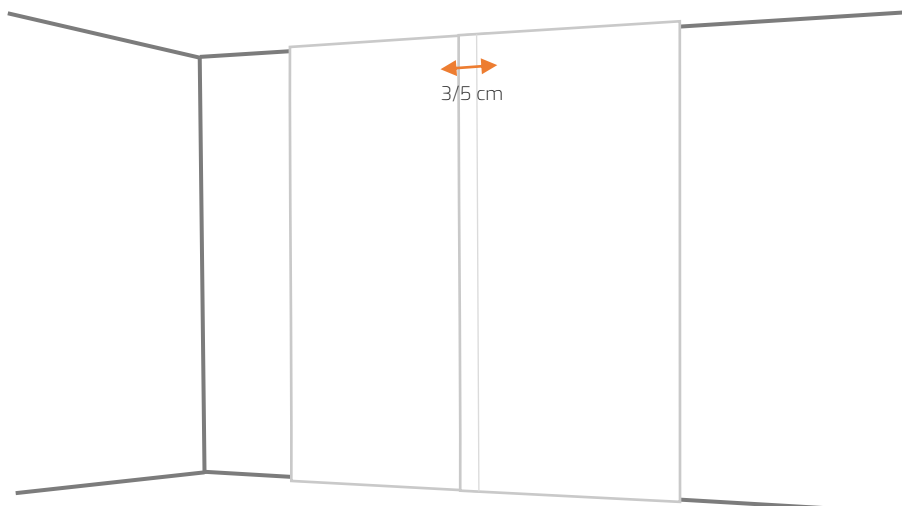

- Dla kolejnych pasków pracuj w ten sam sposób.

CORSO|SHIELD

Wall

Wkładki : Gniazdo elektryczne, Włłącznik, Alarm, Wentylacja, Sygnalizacja, Domofon....

- Za pomocą pędzla i wałka nanieś klej na całą powierzchnię, omijając miejsca wstawienia, a następnie przyłóż arkusz.

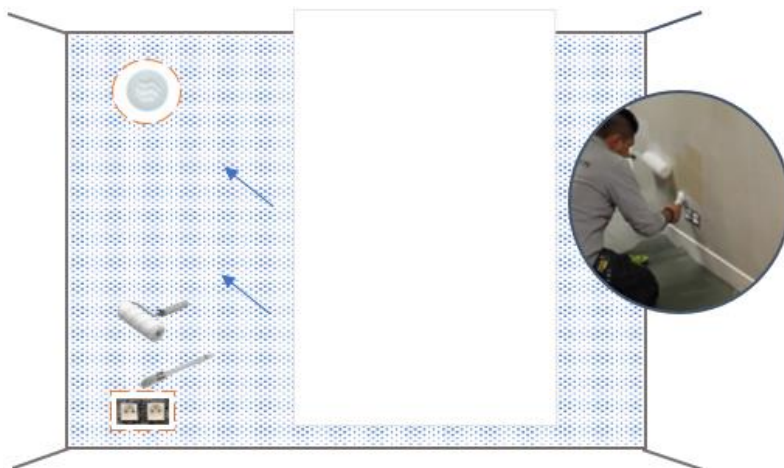

- Za pomocą nożyka wytnij pasek przy wkładkach.

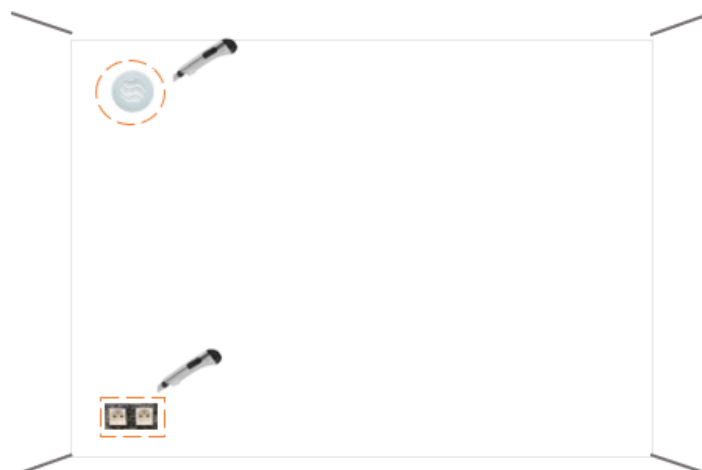

Wideo przewodnik po aplikacji:

