

Kurulum kılavuzu

GÜVENLİK TALİMATLARI

Güvenliği sağlamak için montajcılarının eldiven, güvenlik ayakkabısı ve kask giymelerini öneririz.



YAPIŞTIRICILAR VE ALETLER

Yapıştırıcılar:

- CorsoShield Duvar ürünleri® duvar(lar)a/alt tabaka(lar)a özel bir montaj yapıştırıcısı kullanılarak uygulanır: CORSOGLUE® . Kullanılacak yapıştırıcı türü, CorsoShield kuru boya sisteminin® uygulandığı alt tabakanın emici yapısına göre değişir.
- Ortalama tutkal tüketimi: 250 g/m².

Fonların niteliği		Yapıştırıcılar
Açık fonlar	Kaba sıva BA13 Boyalı arka planlar (mat akrilik boyalar) MDF	CORSOGLUE® . E2301/13EX (Açık kalma süresi 15 ila 20 dakika)
Kapalı fonlar	Boya bazları (alkid ve gliserofталık boyalar, CorsoShield®) Sunta Melamin yüzeyler	CORSOGLUE® . E2928/2X (Açık kalma süresi: 10 ila 15 dakika)



Aletler:

Boya tepsisi
(ızgaralı)



Törpüleme fırçası



Silindir
(CorsoGlue E2301/13EX için
12mm; CorsoGlue E2928/2EX
için 9mm)



Mikrofiber bez

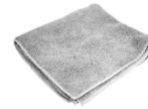

Şerit metre



Kesici (bıçak 0,25
mm)



Kalıplama spatulası



KURULUM

CORSO SHIELD

Wall

CorsoGlue 10 kg'lık kovalarda paketlenmiştir. Tutkal, uygulama sırasında silindirden fazla malzemeyi çıkarmak için bir ızgara ile tepsiye aktarılmalıdır.

Şeritlerin hazırlanması: Birinci aplikatör tarafından tutulan ruloyu dikey olarak yerleştirin. İkinci bir aplikatör, duvar yüksekliğinin ölçümüne 5 cm eklemeye dikkat ederek ürünü istenen duvar yüksekliğine göre açar (mezurayı açılmış malzeme boyunca yerleştirin).

Ardından şeridi aşağıdan yukarıya doğru kesmek için bir kesici kullanın. Şeridin yüzeyinde herhangi bir kesik olmamasına dikkat edin.

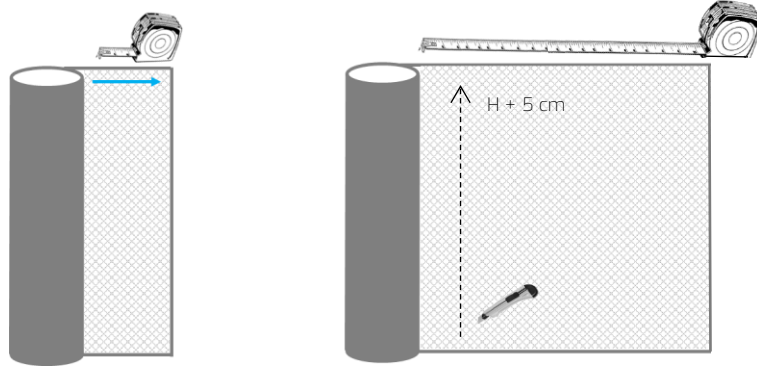

Yaprağı yeniden rulo haline getirin: Cam örtü dış tarafta olacak şekilde yaprağı yeniden rulo haline getirin.

Ellerinizi çarşafın üzerine yan yana koyun, ardından ellerinizi birleştirin. Çarşaf tamamen sarılına kadar tekrarlayın.

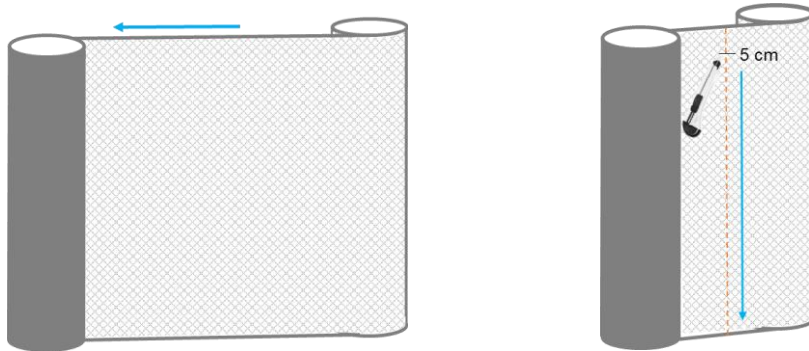

1^{ère} adım: Ekstra 20 cm'nin uygulanması

CORSO SHIELD

Wall

- Ekstra 20 cm, korumaya alınan duvarın kenarlarına uygulanmalıdır:
 - Süpürgelikler
 - Kapılar ve çerçeveleri
 - Kanallar
- Extra 20 cm'yi **süpürgeliklere** uygulamak için, önce CorsoGlue yapıştırıcıyı bir fırça kullanarak tüm süpürgeliklere (elektrik prizleri hariç) uygulayın.
Ardından Ekstra 20 cm'yi eşit olarak uygulayın: 10 cm üstte ve 10 cm altta olmak üzere.

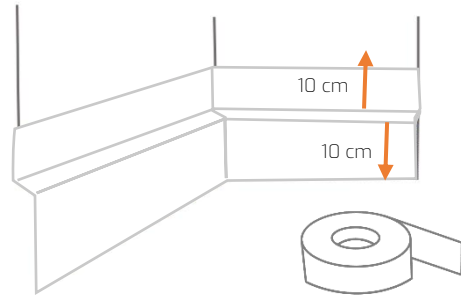
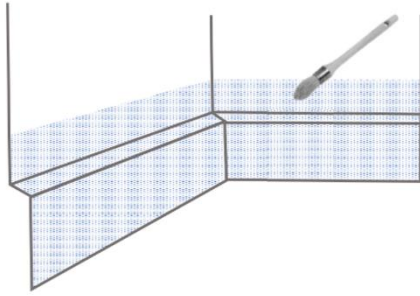

- Extra 20 cm'yi bir **kapıya** ve **çerçevesine** uygulamak için, önce CorsoGlue yapıştırıcısını bir fırça ile tüm çerçeveye uygulayın. Bunu yapmak için kapıyı açın, böylece yapıştırıcı çerçevenin içine ve dışına doğru şekilde uygulanabilir.
Daha sonra Ekstra 20 cm'yi eşit olarak uygulayın: 10 cm iç tarafa ve 10 cm kapı çerçevesinin dışına.

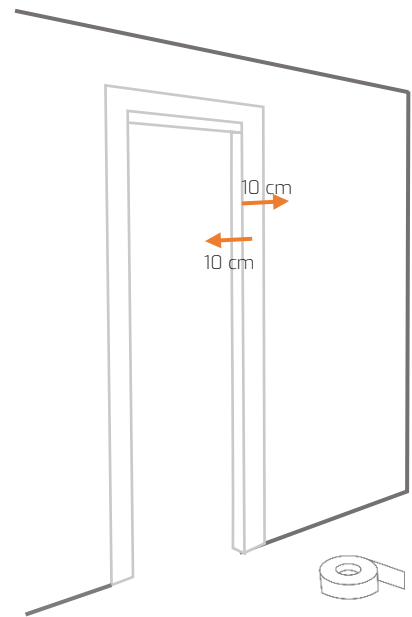
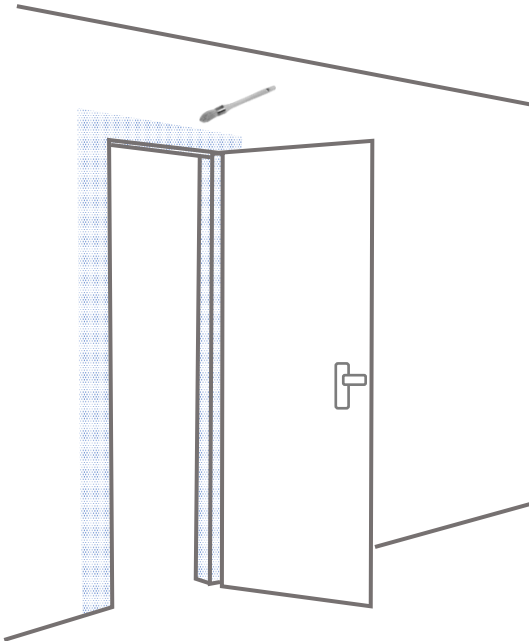

CORSO|SHIELD

Wall

- Ekstra 20 cm'yi bir **kanala** uygulamak için, önce CorsoGlue yapıştırıcıyı anahtarlardan kaçınarak bir fırça ile tüm kanala uygulayın.
Daha sonra Ekstra 20 cm'yi eşit olarak uygulayın: oluğun her iki tarafına 10 cm.

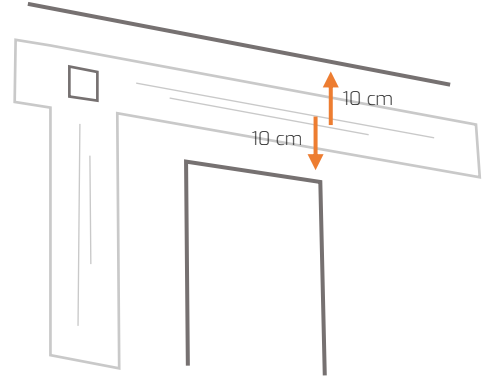
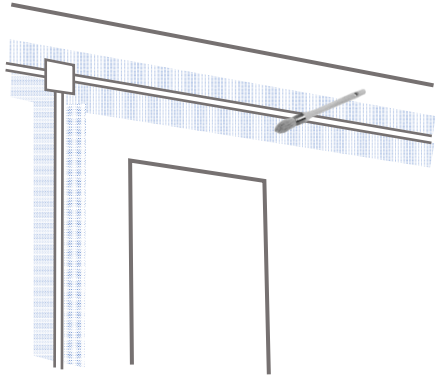

2^{eme} adım: Şeritlerin uygulanması

- CorsoGlue yapıştırıcısını bir rulo ile yaklaşık 85 cm genişliğe kadar uygulayın (her iki tarafta tabakadan 3 ila 5 cm daha uzun), köşeler için fırça kullanın.
/ ! \ Tavana yaklaşık 3 ila 5 santimetre tutkal sürmeyi unutmayın.

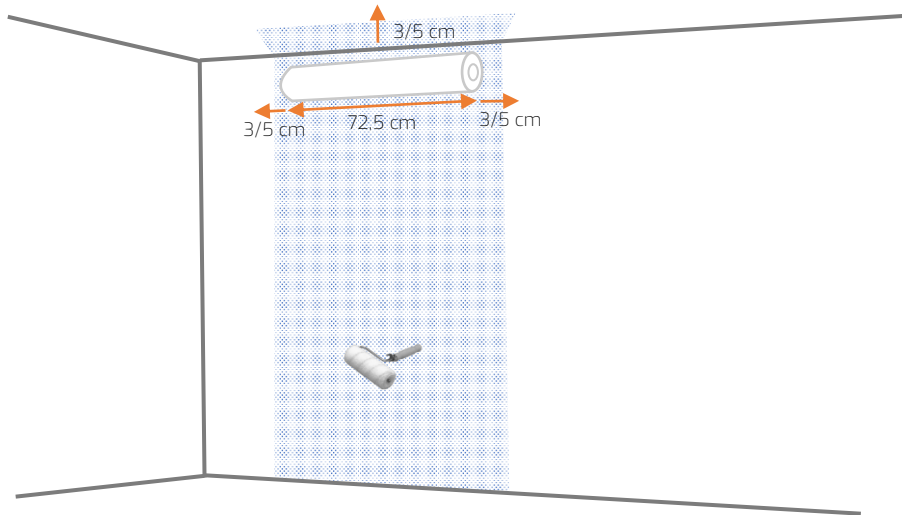

CORSO|SHIELD

Wall

- İlk řeridi açın, yukarıdan aşağıya doğru uygulayın, ilerledikçe sıkıştırın.

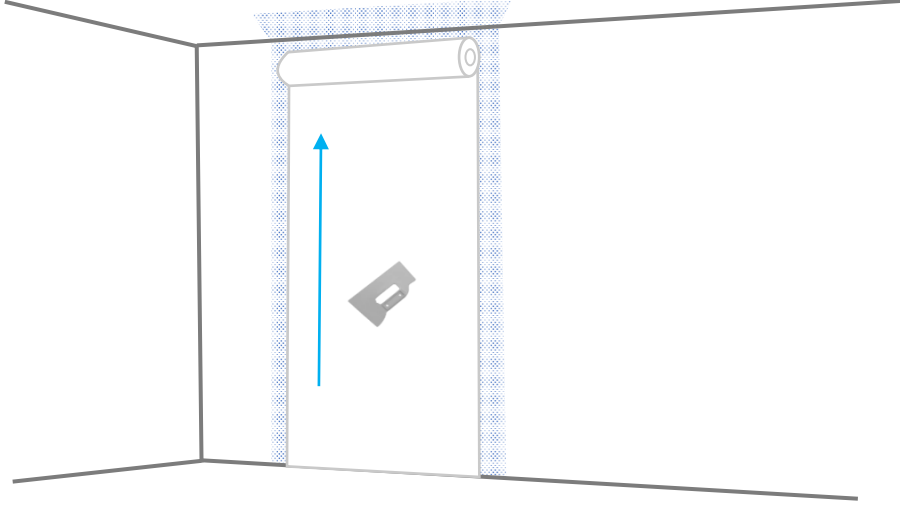

- Bir sonraki řeridi, ilk řeridin yaklaşık 3 ila 5 cm üzerine gelecek şekilde uygulayın.

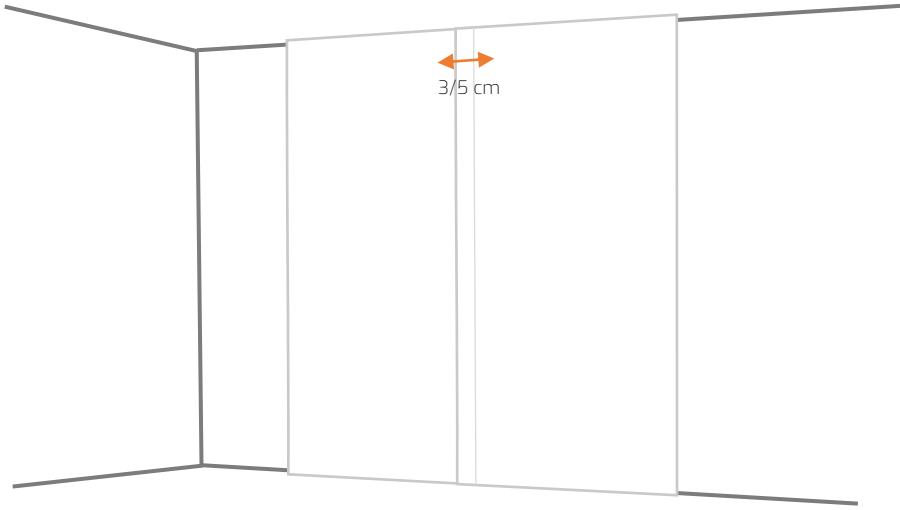

- Sonraki řeritler için de aynı şekilde çalışın.

Eklemeler : Elektrik prizi, Anahtar, Alarm, Havalandırma, Tabela, İnterkom...

- Bir fırça ve rulo kullanarak, yapıştırıcıyı ekleme alanlarından kaçınarak tüm yüzeye uygulayın ve ardından levhayı uygulayın.

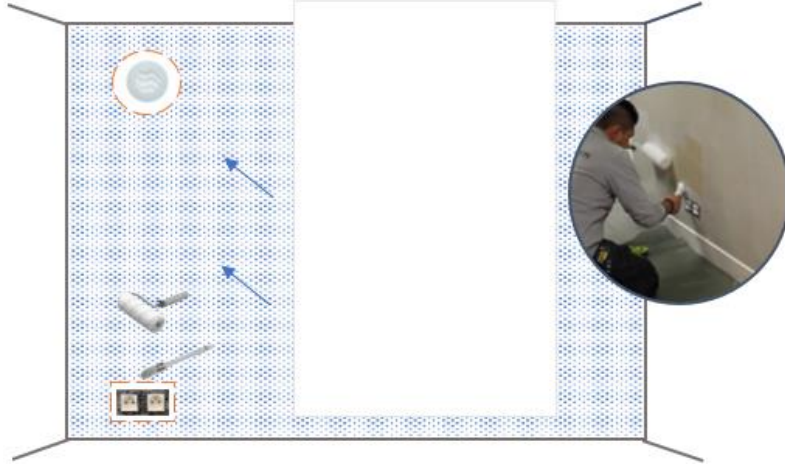

- Ek parçalardaki şeridi kesmek için bir kesici kullanın.

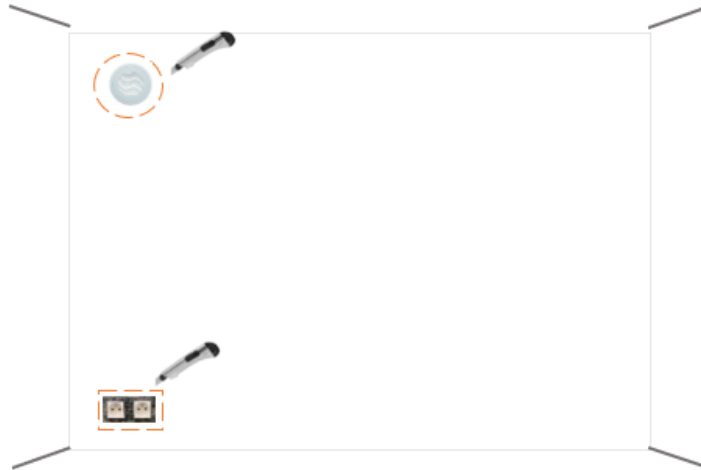

Video uygulama kılavuzu:

